

MED line
2019/20

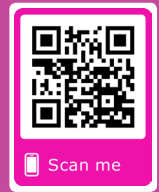

DOWIEDZ SIĘ WIĘCEJ
22 750 40 70

I ♥ holtrade

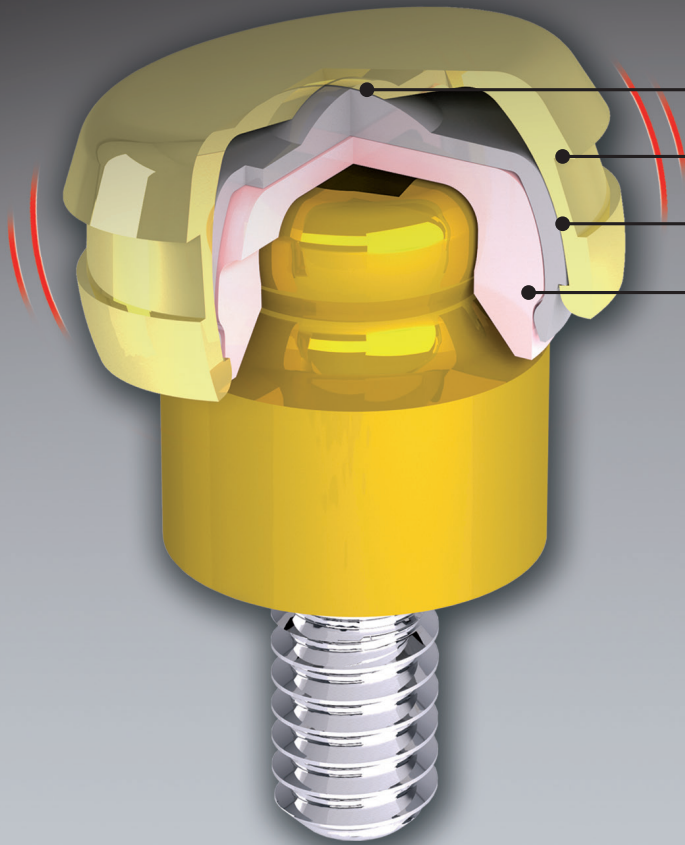

centrum rotacji

pojemnik tytanowy + TiN

mechanizm balansujący

matryca retencyjna

Wprowadzenie
bez naprężeń

Korekta
nierównoległości
do 50°

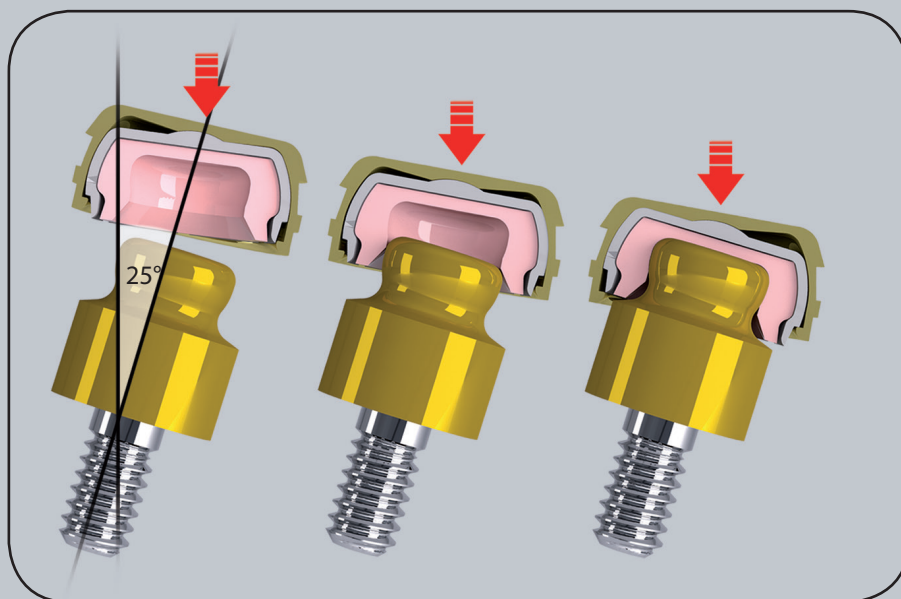

The logo for EVERES, featuring the word "EVERES" in a bold, black, sans-serif font. The letter "E" is stylized with three horizontal bars extending to the right, resembling a 3D printer's nozzle or a stack of layers.

SZCZYT EWOLUCJI W DRUKOWANIU 3D

W PEŁNI ZAUTOMATYZOWANE DRUKARKI DO GABINETU I PRACOWNI PROTETYCZNEJ

EVERES ZERO i EVERES UNO są profesjonalnymi drukarkami 3D opartymi na technologii DLP - wyposażone w innowacyjne technologie do produkcji wyrobów medycznych. EVERES oferuje Click & Make, autonastawne platformy drukujące, dużą szybkość drukowania, samozaładowanie / rozładowanie żywicy: wszystkie funkcje zapewniają najwyższą jakość druków 3D. Precyzja: 10 um. Program SPEED: 1 cm druku w 6 min. Firma Holtrade jest wyłącznym przedstawicielem firmy Sisma na terenie Polski. Zapraszamy na prezentacje podczas targów Warsaw Dental Medica Show 5-7.09.19 – stoisko C-20.

- Regulowany / Typ Arcon • Trójkąt Bonwilla 110 mm
- Krzywizna wyr. kłykciowych • Regulowany kąt wyr. kłykciowych • Regulowany kąt Bennetta • System stabilizacji ruchu • Trzpień podtrzymujący górną ramkę w pozycji otwartej • Może być używany z profesjonalnym łukiem twarzowym Elite.

NOWOCZESNA

ARTYKULATOR A7 PLUS
z kalibracją

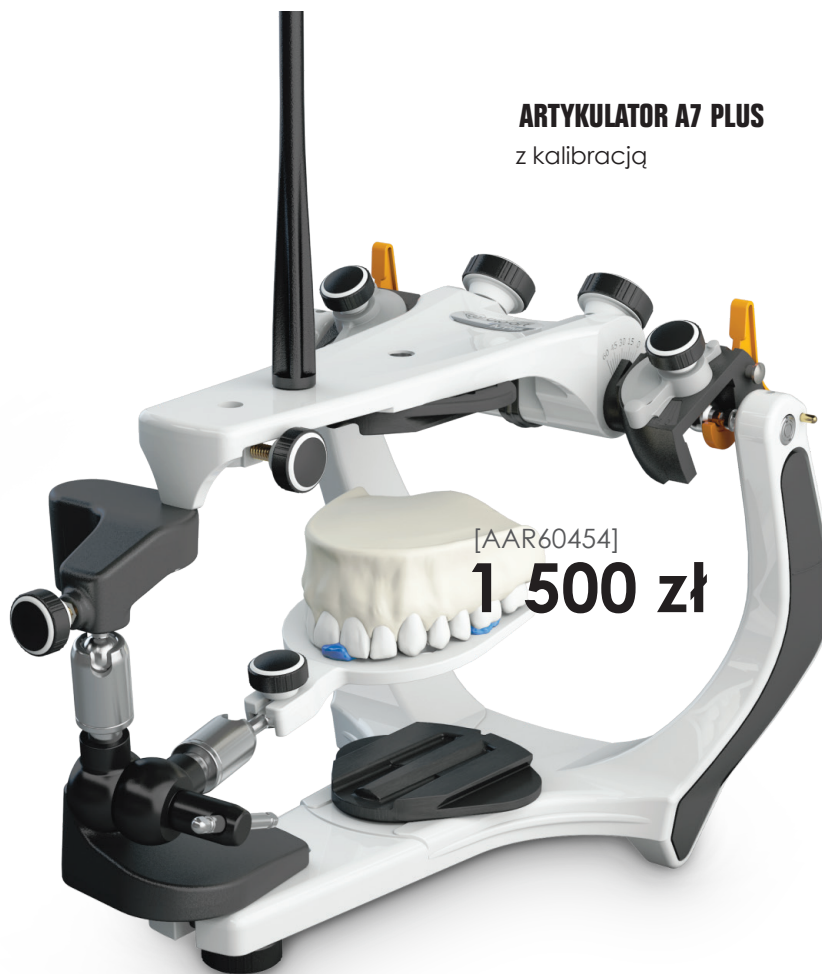

Systemy „EXOCAD” i „3Shape” posiadają w swoich zasobach Artykulator A7Plus firmy Bio-art dla interakcji pomiędzy fizyczną i cyfrową artykulacją w laboratorium techniki dentystycznej.

Regulowane Artykulatory



Szeroki kąt widoczności



Kąt nachylenia 45°



Kąt otwarcia 180°



Płytkę montażową z prowadnicą



Zakrzywione prowadnice wyr. kłykciowych



Prow. wyr. kłykciowych regulacja kąta Bennetta



Centralny zamek

Standaryzacja (kalibracja)



Kalibracja



Sprawdzanie/kontrola

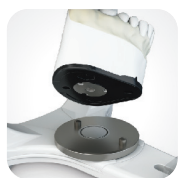

Płyta kompensacyjna

ARTYKULACJA

ELITE - PROFESJONALNY ŁUK Z TRANSFEREM

[AACP0452]

1 500 zł

Elite Face-Bow to nowy, profesjonalny łuk twarzowy w cenie 60% niższej od podobnych produktów. Elite Face-Bow z widelcem, rejestracja jednym ruchem ręki, zapewnia wygodę dla lekarza i pacjenta. Nowoczesny transfer ze statywem do artykulatora umożliwia montowanie modeli w artykulatorze w bardzo stabilny i szybki sposób.



W zestawie z każdym artykulatrem Bio-art ergonomiczne opakowanie dla łuku twarzowego i artykulatora.

**dENTAL
TEAM**



projekt 2019

**Zapisz się już dziś!
Dental Team to cykl szkoleń dla zespołów stomatologicznych
prowadzonych pod okiem wybitnych specjalistów.
Zapraszamy!**

**Łuk Twarzowy
Model Elite**



Rejestracja pacjenta



Transfer



Statyw do transferów



Aksesoria



Podpora widelca

Dzięki pionowej regulacji wysokości, podpora widelca pozwala ustawić model szczęki w prawidłowej relacji - na podstawie łuku twarzowego. Podparty widelec pozwala na ustabilizowanie rejestru (bez odkształceń) do zamontowania modelu roboczego.



Stolik Campera

Stolik znormalizowany (15°) do montażu szczęki w artykulatorze (bez łuku twarzowego). Linie pomocnicze ułatwiają centralne pozycjonowanie z uwzględnieniem wysokości Trójkąta Bonwilla.



Płytki Foxa

Ułatwia prawidłowe przygotowanie wzornika zwarciovego szczęki. Do ustalania równoległości płaszczyzny okluzyjnej względem linii Campera.



Stolik sieczny regulowany

Regulowany stół sieczny jest używany w procesie bilansowania "prowadzenia zębów" - umożliwiając personalizację ruchów bocznych i przednio-tylnych, przy rozległych odbudowach protetycznych.



Statyw do transferów

Statyw do zamontowania transferu z widelcem zgryzowym w celu przeniesienia danych z łuku twarzowego Model Elite - dla artykulatorów firmy Bio-art.



Magnetyczne płytki montażowe

Używane w celu szybkiej wymiany modeli w artykulatorze - model (1) standard. Model (2) - szyna z tworzywa sztucznego wysuwana z cokołu (bez konieczności rozbijania gipsu). System retencji - stabilizacja gipsu na pochyłych ścianach teleskopowej płytki (z magnetycznym mocowaniem).



Płytki montażowe przykręcane (metalowe)

Płyta montażowa (metalowa) - utrzymanie w cokołe gipsowym na zasadzie retencji mechanicznej. Tradycyjny montaż gipsiem z mocowaniem śrubami do artykulatora.



Platforma regulowana - na zamówienie

Umożliwia repositionowanie modeli gipsowych w artykulatorze na podstawie różnych (rejestracji) relacji zgryzowych - szybsze, łatwiejsze i bezpieczne wizualizacje wyników.

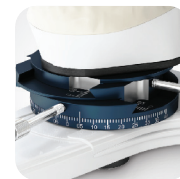
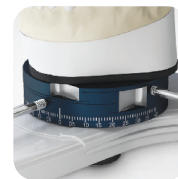
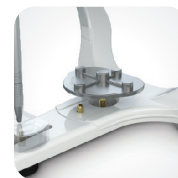
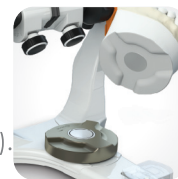
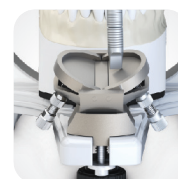

dENTAL TEAM



projekt 2019

**Zapisz się już dziś!
Dental Team to cykl szkoleń dla zespołów stomatologicznych
prowadzonych pod okiem wybitnych specjalistów.
Zapraszamy!**

LUPA PROTETYCZNA BIO-ART

Lekka, praktyczna, dobre pole widzenia, duża głębia ostrości, powiększenie: 2,5x lub 3,5x.

[ALUP0421] powiększenie 3,5x

190 zł

[ALUP0420] powiększenie 2,5x

170 zł



PIASKARKA MICROBLASTER

Mikro piaskarka do: piaskowania ogólnego, usuwania cementu z metalu, żywicy i innych materiałów protetycznych; piaskowania - czyszczenia elementów „inlay-onlay” z kompozytów, ceramiki i cyrkonu; czyszczenia metali, ceramiki, cyrkonu w ustach pacjenta przed naprawą; piaskowania abrazyjnego w celu dokładnej regulacji zgryzu; wykonania korekty części wewnętrznej konstrukcji protetycznych dotyczące ustalenia „pasowania” wzajemnych relacji; precyzyjne usuwanie tlenków.



[AMJS0453]

590 zł



PIASEK DO PIASKARKI MICROBLASTER (0,8 KG)



KOMORA DO PIASKARKI BIO-CHAMBER (z wyciągiem)

[ABCA0297]

900 zł



FORMIERZ PLASTVAC P7

[P7]

1 990 zł

Dostępne płytki termoplastyczne okrągłe i kwadratowe $\varnothing 12$ cm i $\varnothing 13,5$ cm.

PlastVac P7
plastificadora a vácuo

OT EQUATOR

UNIERSALNY

Zatrząsek protetyczny stosowany w protetyce dentystycznej do stosowania w klasycznym systemie odlewniczym lub systemie CAD/CAM oraz na implantach (z możliwością biernego montażu belek retencyjnych w rozwiązaniu Seeger - Rhein'83).

NAJNIŻSZY

Minimalna wysokość matrycy z matrycą i pojemnikiem metalowym 2,1 mm umożliwia wyjątkowo szerokie zastosowania w nietypowych, trudnych warunkach protetycznych oraz w przypadkach standardowych z wykorzystaniem (prawidłowo zaplanowanych) dużych wartości retencyjnych od 600 do 2700 g.

NISKOPROFILOWY

OT Equator jest zalecany do korygowania rozbieżności implantów wynoszących do 28 stopni bez negatywnego wpływu na funkcjonalność retencyjną matryc oraz do 50 stopni w przypadku zastosowania systemu SMART BOX.



ZESTAW WPROWADZAJĄCY DLA LEKARZY

[011SPL]

1 620 zł



skład zestawu: • 30 trzpieni spalających się bezresztkowo mikro
50 trzpieni spalających się bezresztkowo normo • 9 trzpieni mikro do pierścieni coping cover • 9 trzpieni normo z tytanu do pierścieni coping cover • 14 matryc retencyjnych mikro (przezroczyste – retencja standard i różowe – retencja soft) • 14 matryc retencyjnych normo (przezroczyste – retencja standard i różowe – retencja soft) • 20 krążków cynfoliowych • 2 regulatory do matryc (normo i mikro) • 1 penseta

ZESTAW OT EQUATOR DO IMPLANTÓW

1 zatrząsek tytanowy pokryty TiN,
1 pojemnik metalowy,
1 krążek dystansowy,
4 matryce o różnym stopniu retencji,
(1 ekstra - soft, 1 soft, 1 standard, 1 forte).

[130]

451 zł
~~690 zł~~



DT EQUATOR SmartBOX

Wprowadzenie
bez naprężeń

Korekta
nierównoległości
do 50°

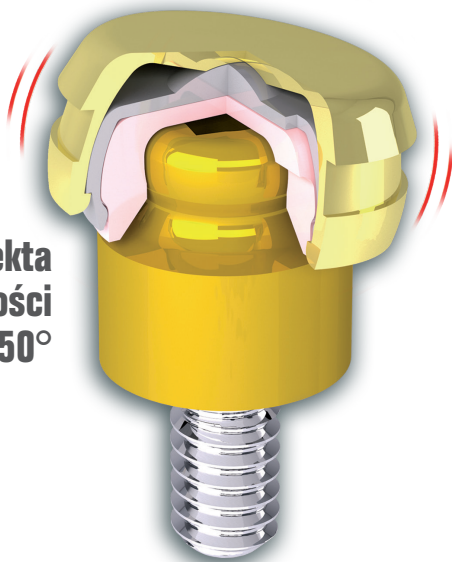

ZESTAW SMART BOX

z pojemnikiem żyroskopowym

new

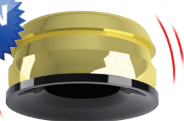

[335SBC]

240 zł



skład zestawu: • 1 pojemnik smart box z matrycą czarną – techniczną • 1 pierścień dystansowy – różowy • 4 matryce retencyjne (1 żółta – ekstra soft, 1 różowa – soft, 1 przezroczysta – standard, 1 fioletowa – forte)

ASORTYMENT MATRYC RETENCYJNYCH - NORMO-MIKRO



[074KAN, 074KAM, 074KNM]

1 080 zł

[074KAN, 074KAM]

skład zestawu: • 8 matryc różowych - soft • 8 matryc przezroczystych - standard • 6 matryc żółtych - extra soft • 6 matryc zielonych - super soft • 6 matryc złotych - podatna soft • 6 matryc srebrnych - podatna ekstra soft • 4 matryce morskie - o pomniejszonej średnicy - standard • 4 matryce pomarańczowe - pomniejszonej średnicy - super soft • 4 matryce czarne - techniczne • 2 matryce tytanowe

[074KNM]

skład zestawu: • 4 + 4 matryce różowe /soft • 4 + 4 matryce przezroczyste /standard • 3 + 3 matryce żółte / extra soft • 3 + 3 matryce zielone /super soft • 3 + 3 matryce złote / podatne soft • 3 + 3 matryce srebrne /podatne ekstra soft • 2 + 2 matryce morskie - o pomniejszonej średnicy /standard • 2 + 2 matryce pomarańczowe - o pomniejszonej średnicy /ekstra soft • 2 + 2 matryce czarne / techniczne • 1 + 1 matryce tytanowe / forte

New SEEGER

SYSTEM BIERNEGO MONTAŻU BELEK NA IMPLANTACH

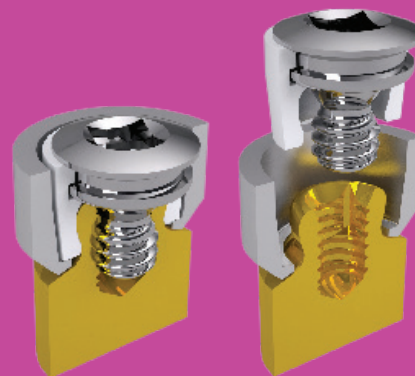

new



ELASTIC SEEGER

bierny montaż belki retencyjnej

[158EQS]

224 zł

skład zestawu: • 1 cylinder seeger – kształtka do odlewów • 1 pierścień kliniczny seeger • 1 śruba tytanowa seeger – zamykająca

| MATRYCE | MICRO | NORMO | EQUATOR |
|-----------|-------|-------|---------|
| fioletowa | - | - | 2700g |
| bezbarwna | 1100g | 1500g | 1600g |
| różowa | 800g | 1300g | 1200g |
| żółta | 450g | 500g | 600g |
| zielona | 350g | 200g | - |

ZESTAWY DO REKONSTRUKCJI PATRYC

Ø zewnętrzna 1,8 - 2,2 - 2,5 mm

Rezerwuj termin
tel. 664 937 256

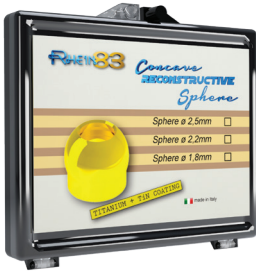

tytanowa patryca TiN do rekonstrukcji skład zestawu: • 2 patryce tytanowe z otworem powlekane TiN • 2 matryce różowe - retencja soft • 1 klucz plastikowy do patryc • 1 przyrząd do korekty i nakładania kompozytu

[087CRS]

500,04 zł



tytanowa patryca TiN pełna do rekonstrukcji skład zestawu: • 2 patryce pełne średnica 1,8 mm z tytanu, powlekane TiN • 2 matryce różowe - retencja soft • 2 krążki dystansowe • 1 klucz

[087CRE]

500,04 zł



tytanowa patryca TiN pełna do rekonstrukcji skład zestawu: • 2 patryce pełne średnica 1,8 mm z tytanu, owlekane TiN • 2 matryce różowe - retencja soft • 2 krążki dystansowe • 1 klucz

[089SRS]

500,04 zł

ZESTAW BROKEN SCREW

do usuwania złamanych śrub w implantach

Przyrząd do odkręcania złamanych śrub w implantach. Kompatybilny z platformą implantu – na zamówienie.

skład zestawu: • 1 frez długi • 1 frez specjalny • 1 centrator • 1 centrator głębokościowy



[680]

1 620 zł

• 1 frez specjalny

[680FA]

324 zł

• 1 frez odwrotny

[680FS]

324 zł

OT CEM CEMENT KOMPOZYTOWY DO KLEJENIA METALI

skład zestawu: • 1 strzykawką dwuskładnikową 5 ml • 10 końcówek do strzykawk

[OC]

320 zł



SONDA DO POMIARU WYSOKOŚCI BRZEGU GOJĄCEGO

narzędzie służące do pomiaru wysokości brzegu gojącego implantów z heksagonem zewnętrznym lub wewnętrznym. typ należy określić przed zakupem odpowiedniego zestawu



skład zestawu: • 1 sonda b.g. z gwintem • 1 sonda ze stałym trzpieniem • 1 element do pomiaru • 20 pierścieni silikonowych

[008MBG]

432 zł



PRACE KOMBINOWANE BEZ TAJEMNIC

22.11.2019

7 PUNKTÓW EDUKACYJNYCH

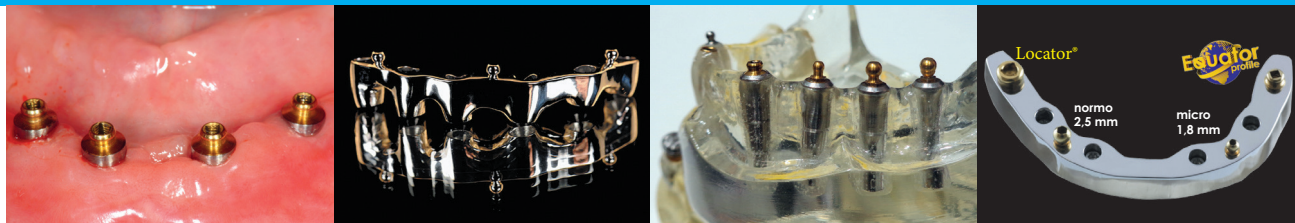

Wspólny wykład dotyczący analizy w teorii i praktyce najlepszych rozwiązań stosowanych w protezach typu overdenture na korzeniach własnych i implantach. Ćwiczenia praktyczne dla lekarzy: Cementowanie patryc tytanowych oraz bierny montaż matryc retencyjnych w akrylowym trzonie protezy (praca na fantomach). Ćwiczenia praktyczne dla techników: Bierny montaż belki retencyjnej na implantach zębnych przy użyciu systemu Seeger Rhein'83 (praca na modelach fantomowych).

Wykładowca: dr n. med. Piotr Okoński/dr n. med. Kamila Wróbel-Bednarz, lic. st. tech. dent. Paweł Matusiak.

CENA: dla lekarzy: 1200 zł, dla techników: 950 zł

NOWOCZESNA ARTYKULACJA

23.11.2019 r.

7 PUNKTÓW EDUKACYJNYCH



Podstawy okluzji w codziennej praktyce klinicznej i laboratoryjnej. Zastosowanie łuku twarzowego i artykulatora podstawą dobrej współpracy między lekarzem a technikiem. **Teoria:** Przedstawienie zasad prawidłowego montażu łuku twarzowego na głowie pacjenta względem różnych płaszczyzn orientacyjnych. Ustalenie optymalnej płaszczyzny referencyjnej. Omówienie wskazań do stosowania łuku twarzowego i artykulatora w wykonawstwie uzupełnień stałych i ruchomych wspartych na zębach własnych pacjenta oraz na implantach. **Praktyka:** Dla lekarzy dentystów: pokaz zastosowania łuku twarzowego - system Bioart. Dla techników dentystycznych: artykulator i łuk twarzowy w pracowni techniki dentystycznej.

Wykładowca: dr n. med. Kamila Wróbel - Bednarz, lic. st. tech. dent. Paweł Matusiak.

CENA: 1200 zł (dla zespołu lekarz stomatolog i technik dentystyczny rabat - 1000 zł/os.)

27-28.09.2019 r. - podst.
18-19.10.2019 r. - zaaw.

PROTEZY CAŁKOWITE

Pełne procedury wykonania nowoczesnej, całkowitej ruchomej protezy zębowej - od pobrania pierwszego wycisku do oddania pacjentowi gotowego i skutecznego układu - nowe dwudniowe szkolenie prowadzone przez tech. dent. Jacka Celeja. **Praktyka dla lekarza dentysty:** Praca na fantomie-pobieranie wycisków anatomicznych i czynnościowych **Praktyka dla technika dentystycznego:** Zamontowanie modeli w artykulatorze, szczegółowa analiza podłoża protetycznego, prawidłowe ustawianie zębów sztucznych z uwzględnieniem funkcji fonetycznej i statycznej, kontrola optymalnej okluzji, indywidualne modelowanie części dziąsłowej, eliminacja błędów.

Wykładowca: tech. dent. Jacek Celej.

CENA: 1750 zł (poziom podst.)/ 1953 zł (poziom zaaw.)

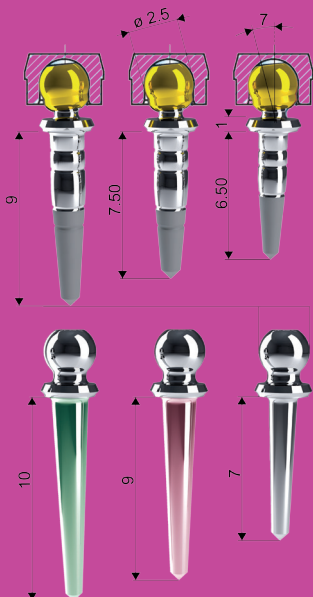

PIVOT FLEX - POKRYTY TiN TRZPIEŃ TYTANOWY

z ruchomą patrycą - normo średnica 2,5 mm

skład zestawu: • 1 trzpień tytanowy z ruchomą patrycą • 1 pojemnik metalowy • 2 matryce różowe - retencja soft • 1 krążek dystansowy • 3 pierścienie kierunkowe

[033PSF]

259,20 zł

TRZPIENIE TYTANOWE PIVOT BLOCK NORMO

dostępne długości normo \varnothing 2,5 micro \varnothing 1,8 skład zestawu: • 5 trzpieni tytanowych, rozmiar normo

[036PTN7, 036PTN9, 036PTN10,]

194,40 zł

TRZPIENIE TYTANOWE PIVOT

BLOCK MICRO

skład zestawu: • 5 trzpieni tytanowych, rozmiar mikro

[036PTM7, 036PTM9, 036PTM10,]

194,40 zł

Do zobaczenia we wrześniu
Warsaw Dental Medica Show!

DEMO LAB SHOW by Holtrade

NOVELTY IN THE
WORLD **3D**

A7Plus

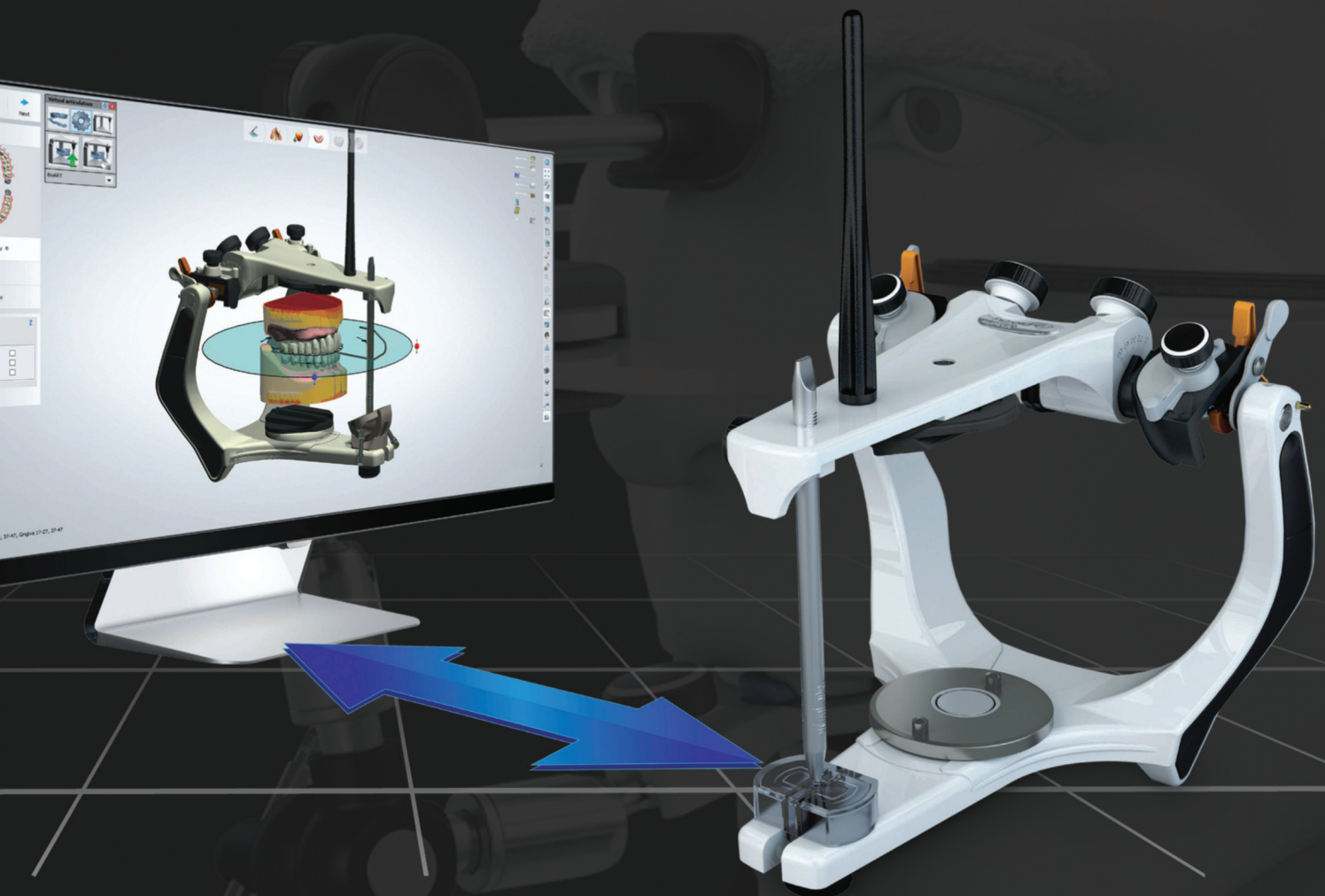

ANALOGOWO - CYFROWY BIO-ART Łuk twarzowy i artykulator regu-

lowany „3D”. Nowoczesne urządzenia do skutecznej, indywidualnej rejestracji relacji szczęki i żuchwy w prawidłowej płaszczyźnie i odległości od osi zawiasowej ssz. w analogowym i cyfrowym świecie: „EXOCAD”, „3Shape”. Łuk twarzowy Elite (Bio-art) jest zintegrowany skutecznym elementem transferowym z artykulatorem nastawnym A7 Plus (Bio-art). Przygotowanie i rejestracja danych są wyjątkowo „przyjazne” dla technika dentystycznego, lekarza i pacjenta. Zoptymalizowana praca w zakresie dokładności pomiarów, czasu i ergonomii pracy.

 **HOLTRADE**
technologie dentystyczne

HOLTRADE 05-500 Piaseczno, ul. Kościuszki 51, tel. /fax +48 22 750 40 70, tel. kom. 600 919 111

www.holtrade.pl holtrade@holtrade.pl